



2021 Ford Bronco Sport Mud Flap Set, Front Mounting Diagram & Instructions

IMPORTANT:

Manufacturer is not responsible for negligent use of vehicle with mud flaps installed, including over-tightening of screws and bolts causing damage to vehicle or mud flaps.



TOOLS REQUIRED-



Push Pin Removal Tool

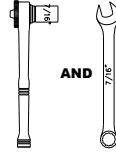

7/16" Open Wrench
and Socket Wrench

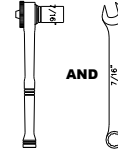

1/4" Open Wrench
and Socket Wrench

FLAPS AND BRACKETS

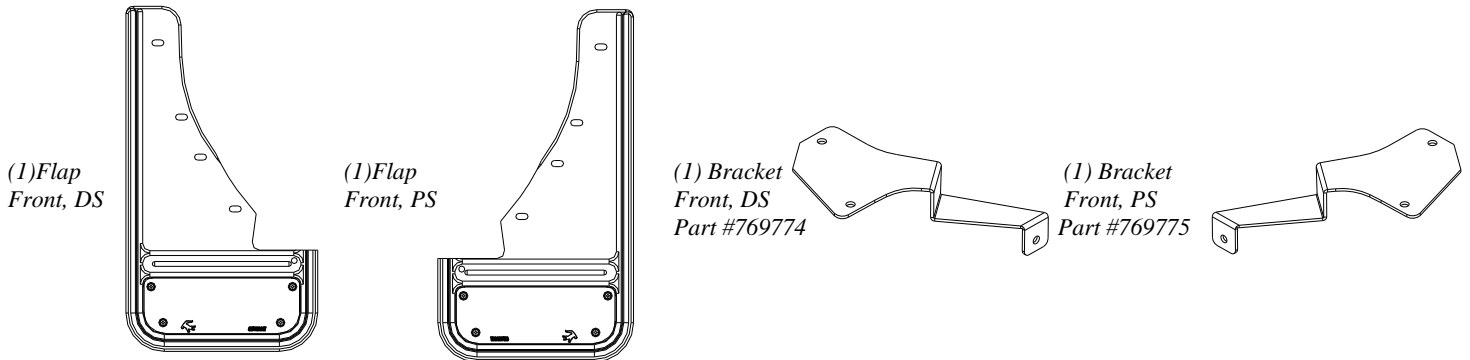

PARTS BAG # 769776

a) (6) Capscrew, Blk Oxid.
SS, 1/4"-20UNC x 3/8"
Part #014069



b) (2) Capscrew, Blk Oxid.
SS, 1/4"-20UNC x 1"
Part #014073



c) (4) Screw, Sht Mtl
#8-18 x 1" SS
Part #016054



d) (2) Screw, Sht Mtl.
#8-18 x 1" Blk Ox.
Part #016055



e) (2) Washer, Flat,
1"OD, SS, Blk Ox.
Part #018069

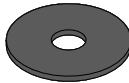

f) (4) Washer, Offset
0.281" x 1.5", Blk Ox.
Part #018087



g) (2) Washer, Flat
0.203" x 1" Blk Ox.
Part #018070

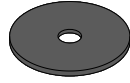

h) (2) Washer, Flat
0.203" x 1", SS
Part #018031

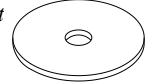

i) (2) Washer, Half
0.203" x 1", SS
Part #018032

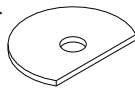

j) (4) Washer, Flat
0.281" x 1", SS
Part #018028

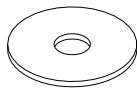

k) (2) Washer, Flat
0.281" x 1.5" Blk Ox.
Part #018079 (?)



l) (4) Hex Nut
1/4"-20, SS
Part #025000



m) (4) Washer, lock
1/4" » Helicoil, SS
Part #024000



n) (4) Washer, lock
#18-8, 10 Helicoil, SS
Part #024001



p) (8) Spring Nut
1/4"-20UNC, 0.84" Reach
Part #028011



q) (2) Clip
Short
Part #769799

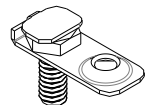

r) (2) Clip
Long
Part #769801

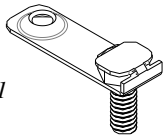

INSTALLATION *(For ease of installation it is suggested that the wheel be removed)*

1. Before you install your Mud Flap Set, see the diagram and parts list for all necessary parts.
2. On the underside of the vehicle, install the short clip (q) on the oblong factory hole #1 closest to the front of the vehicle, securing with a flat half washer (i), lock washer (n), and screw (c) and the long clip (r) on the oblong factory hole #2 closest to the back of the vehicle, using a flat washer (h), lock washer (n), and screw (c). (See Diagram 1)

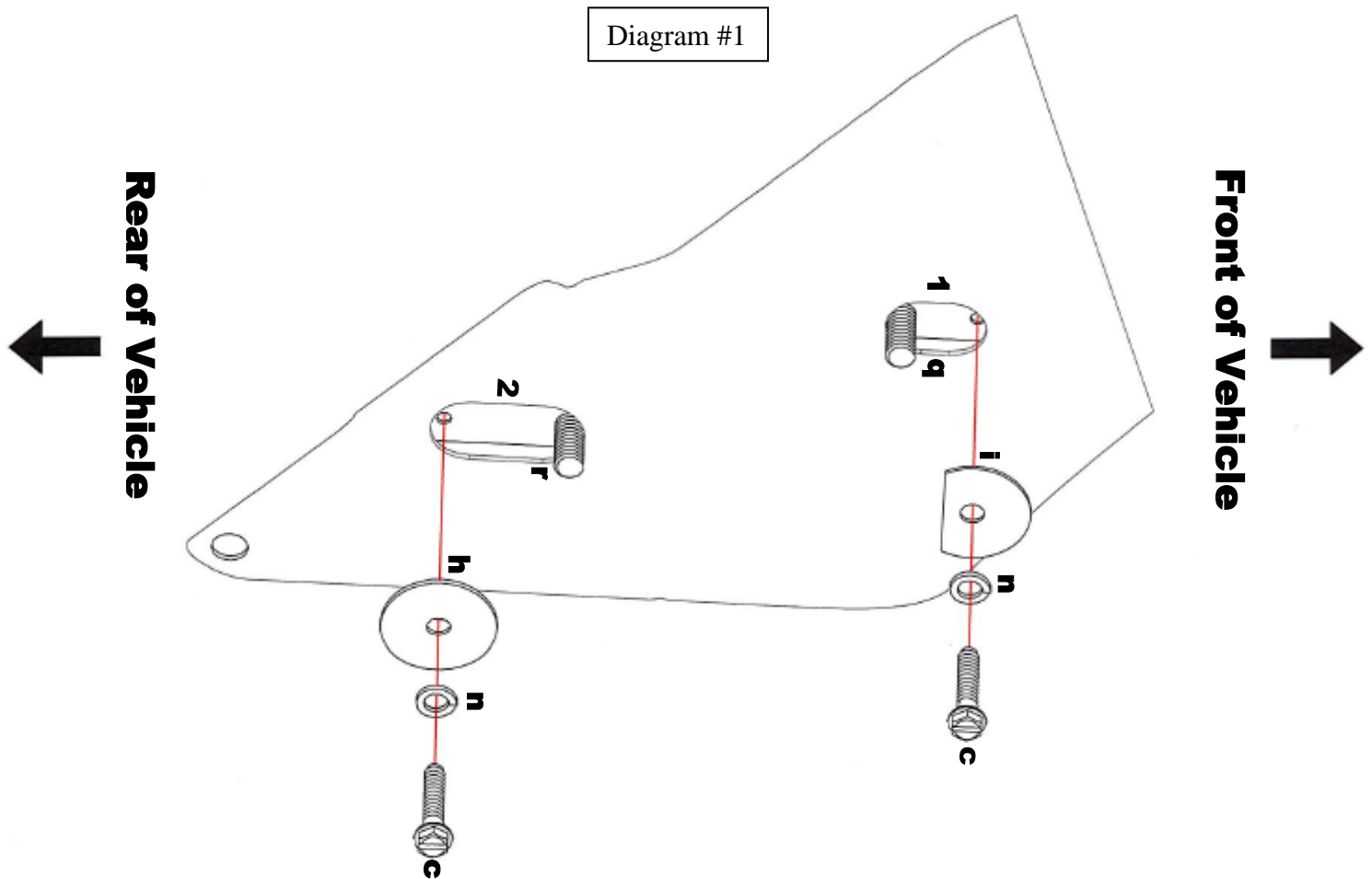

Note: If you would like to see how to install our custom clips, please see our YouTube Channel

3. Install the bracket through holes #3 & #4 to previously installed clips on holes #1 & #2, securing with a flat washer (j), lock washer (m), and hex nut (l). (See Diagram 2)

Diagram #2

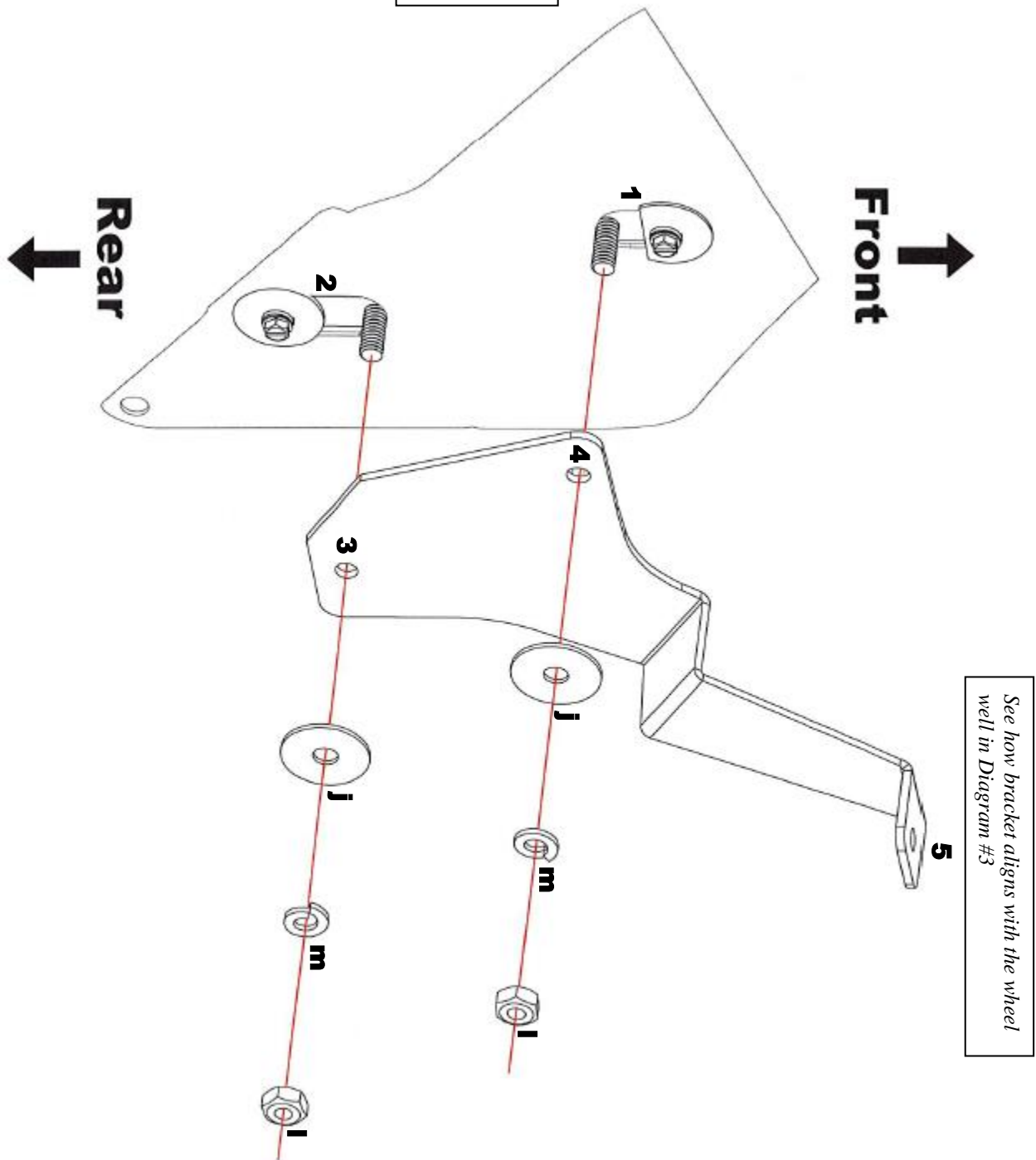

See how bracket aligns with the wheel well in Diagram #3



4. Remove the factory push pin from hole #6 and discard.
5. Install spring nut (n) on fender lip factory hole #6 with the extruding end facing in.
6. Loosely install mud flap through hole #8 to through spring nut (n) to factory hole #6 using an offset washer (f) and capscrew (b)
7. Line mud flap up with fender lip and mark fender lip with a pen through mud flap holes #9 to #11.
8. Install spring nuts (p) on fender lip on each marked position with the extruding end facing out.
9. Install mud flap hole #9 to spring nut (p) using an offset washer (f) and capscrew (a)
10. Install mud flap hole #10 to spring nut (p) using a flat washer (e) and cap screw (a)
11. Install mud flap hole #11 to spring nut (p) using a flat washer (k) and cap screw (a)
12. Install mud flap hole #7 to bracket hole #5 using a flat washer (g) and screw (d)

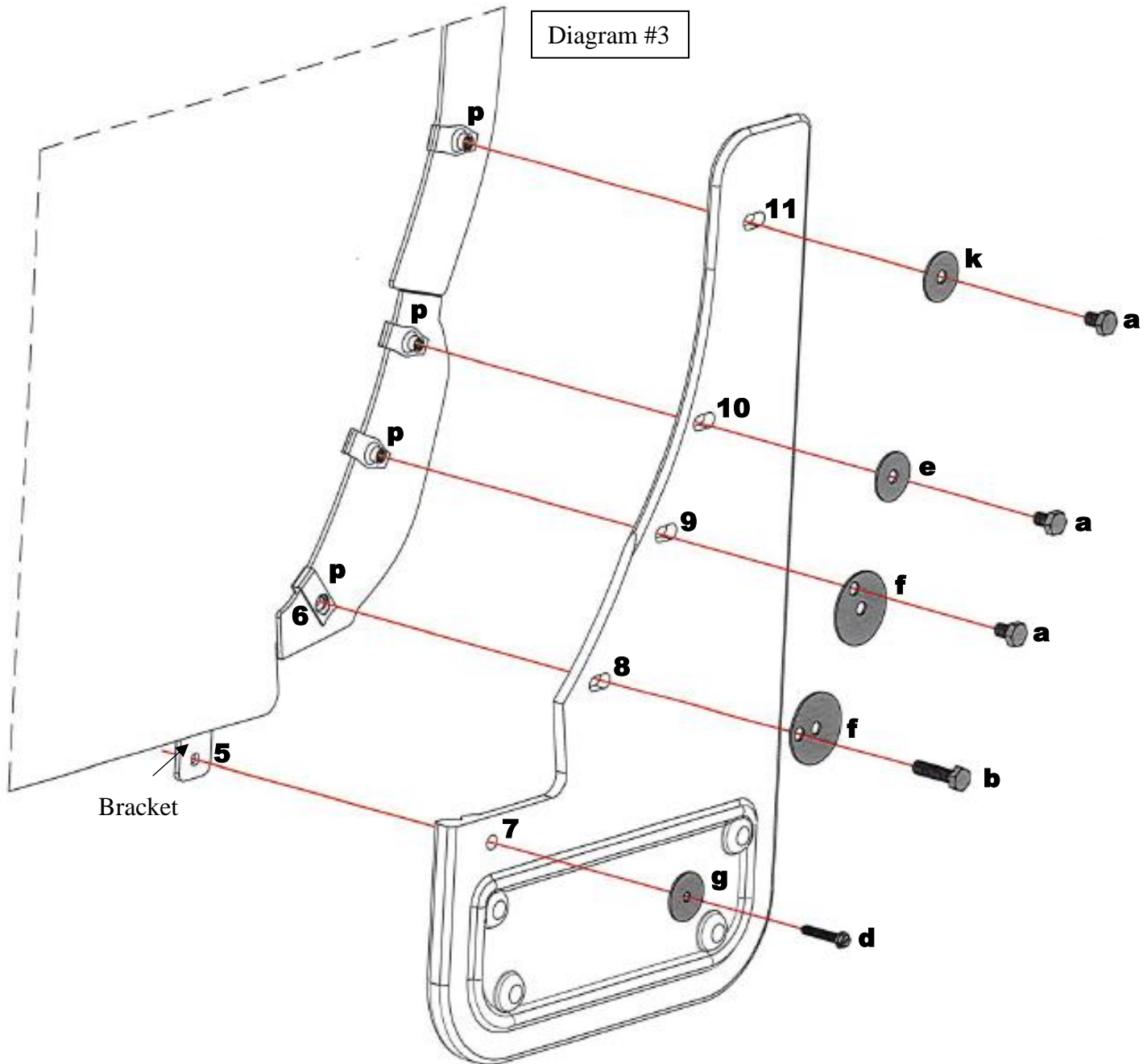

Please check out our YouTube channel to see an install video for this application.





Gatorback Mud Flaps by Truck Hardware Ltd.

LIMITED WARRANTY

All Ford part numbers provided by Truck Hardware Ltd. are warranted to be free from defects in materials or workmanship on products properly installed per the installation instructions provided with the product. This warranty covers repair or replacement of any defective product at no charge during the applicable warranty period listed below. Labor for replacement or service of defective product is not paid or reimbursed by Truck Hardware Ltd.

WARRANTY PERIOD		
	USA	Outside USA
Product which appears on New Vehicle Monroney Label (window sticker)	Coverage which matches new vehicle warranty---Ford - 3 years or 36,000 miles whichever comes first; Lincoln 4 years or 50,000 miles whichever comes first	Coverage which matches new vehicle warranty ---Ford - 3 years or 60,000 kilometers whichever comes first; Lincoln 4 years or 80,000 km whichever comes first
Part purchased and installed during or after the original vehicle warranty	Whichever of the following options provides the greater benefit to the customer: 1) 2 years / unlimited miles or 2) The remainder of the new vehicle warranty	Whichever of the following options provides the greater benefit to the customer: 1) 2 years / unlimited kilometers or 2) The remainder of the new vehicle warranty

This limited warranty does not cover any damage, defect or malfunction caused by misuse, abuse, accident, improper installation, modification or improper or lack of maintenance. Incidental and consequential damages are not recoverable under this warranty. This warranty offers you specific legal rights. You may have additional or other rights as which vary from state to state or province to province.

If you experience a warranty issue with this product please visit your Ford dealer. If the repair is covered by the warranty above and completed by the dealership, labor is also covered by Ford -- Ford Warranty and Policy – Section 3.

Please note that Truck Hardware Ltd. has replacement component parts available to assist consumers and dealers to resolve warranty and non-warranty issues as quickly as possible.

Note to dealer:

Ford dealers should contact Truck Hardware Ltd. by phone at 1-800-661-8208 and ask to speak to the warranty administrator or by email to: info@truckhardware.ca.



Garde-Boue

Ford Bronco Sport 2021 Mud Flap Set, Front Mounting Diagram & Instructions

IMPORTANT:

Le fabricant n'est pas responsable de l'utilisation négligente du véhicule avec des garde-boue installés, y compris un serrage excessif des vis et des boulons causant des dommages au véhicule ou aux garde-boue.



OUTILS REQUIS-



Outil d'extraction par douille à pousoir

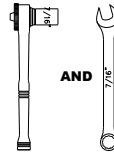

Clé plate de 7/16"
et clé à douille

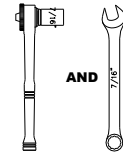

Clé plate de 1/4"
et clé à douille

RABATS ET SUPPORTS

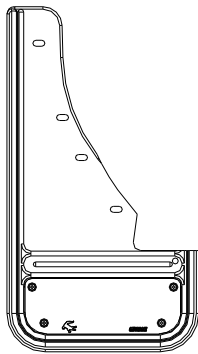

(1) Rabat
Avant, CC

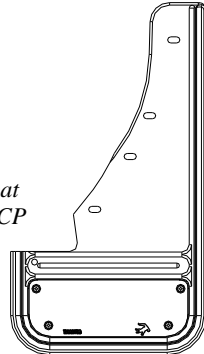

(1) Rabat
Avant, CP

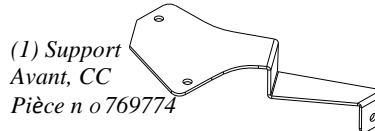

(1) Support
Avant, CC
Pièce n o 769774

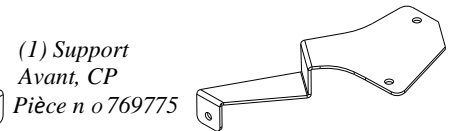

(1) Support
Avant, CP
Pièce n o 769775

SAC DE PIÈCES n o 769776

a) (6) Vis d'assem., Oxy. noir.
AI, 1/4"-20UNC x 3/8"
Pièce n O 014069



b) (2) Vis d'assem., Oxy. noir
AI, 1/4"-20UNC x 1"
Pièce n O 014073



c) (4) Vis, galvanisée
#8-18 x 1" AI
Pièce n O 016054

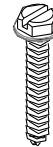

d) (2) Vis, galvanisée.
#8-18 x 1" Oxy. noir
Pièce n O 016055



e) (2) Rondelle, plate,
1" DE, AI, Oxy. noir
Pièce n o 018069



f) (4) Rondelle, décalée
0.281" x 1.5", Oxy. noir
Pièce n o 018087



g) (2) Rondelle, plate
0.203" x 1" Oxy. noir
Pièce n o 018070

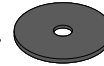

h) (2) Rondelle, plate
0.203" x 1", AI
Pièce n o 018031

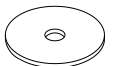

i) (2) Rondelle, demi
0.203" x 1", AI
Pièce n o 018032

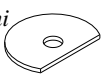

j) (4) Rondelle, plate
0.281" x 1", AI
Pièce n o 018028

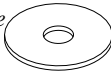

k) (2) Rondelle, plate
0.281" x 1.5" Oxy. noir
Pièce n o 018079



l) (4) Écrou hexagonal
1/4"-20, AI
Pièce n o 025000



m) (4) Rondelle, frein
1/4" hélicoï, AI
Pièce n o 024000



n) (4) Rondelle, frein
#18-8, 10 hélicoï, AI
Pièce n o 024001



p) (8) Écrou à ressort
1/4"-20UNC, 0.84" de portée
Pièce n o 028011



q) (2) Attache
courte
Pièce n o 769799

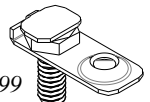

r) (2) Attache
Longue
Pièce n o 769801

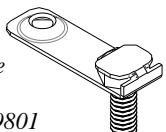

INSTALLATION *(Pour faciliter l'installation, il est suggéré de retirer la roue)*

1. Avant d'installer votre jeu de garde-boue, consultez le schéma et la liste des pièces pour toutes les pièces nécessaires.
2. Sur le dessous du véhicule, installez l'attache clip courte (q) sur le trou d'usine oblong n ° 1 le plus proche de l'avant du véhicule, en le fixant avec une demi-rondelle plate (i), une rondelle frein (n) et une vis (c) et l'attache clip longue (r) sur le trou oblong d'usine n ° 2 le plus proche de l'arrière du véhicule, en utilisant une rondelle plate (h), une rondelle frein (n) et une vis (c).

Schéma n o 1

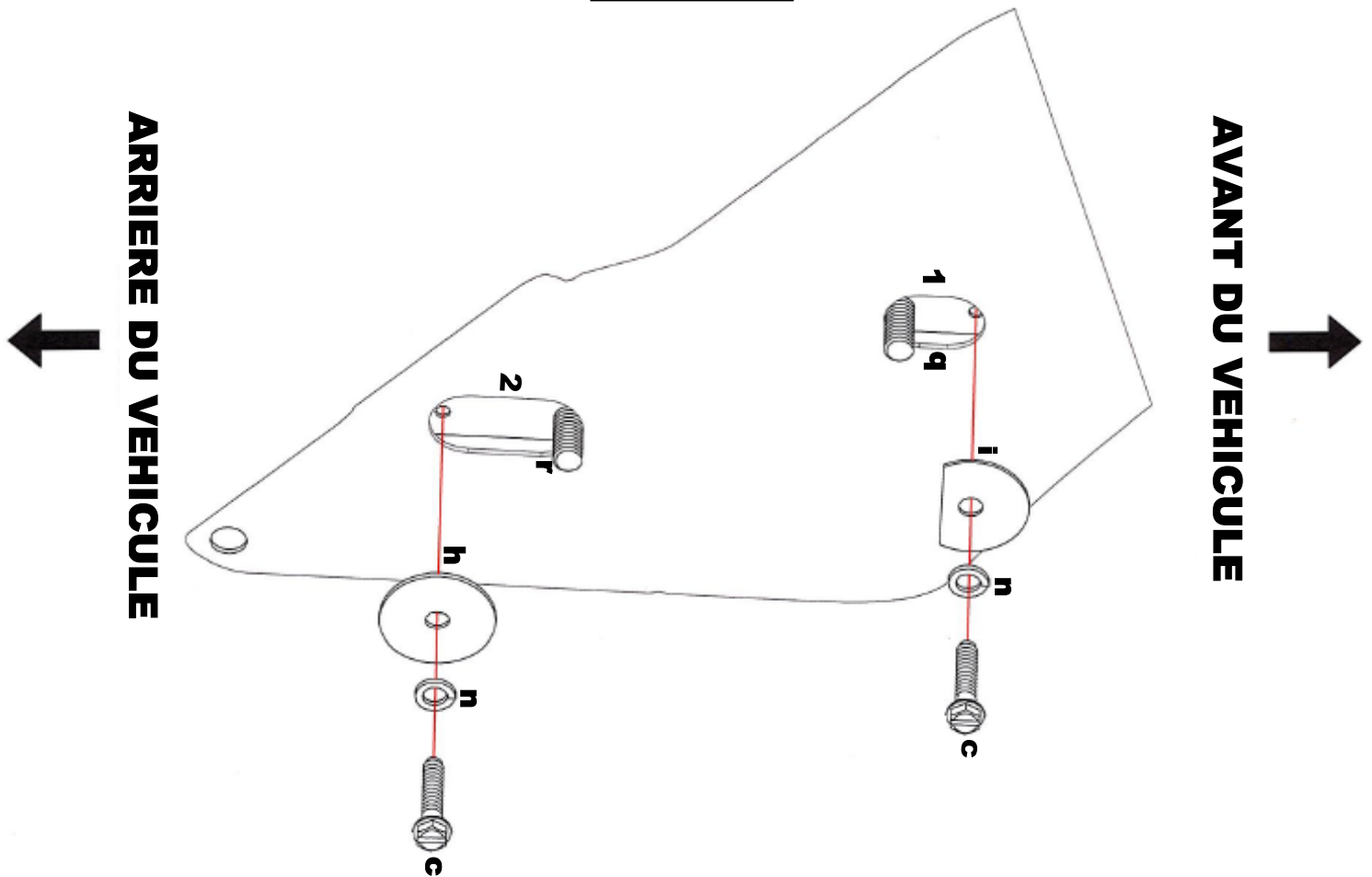

* Remarque: si vous souhaitez savoir comment installer nos clips personnalisés, veuillez consulter notre chaîne YouTube *

3. Installez le support à travers les trous 3 et 4 sur les clips déjà installés sur les trous 1 et 2, en le fixant avec une rondelle plate (j), une rondelle Frein (m) et un écrou hexagonal (l). (Voir le diagramme 2)

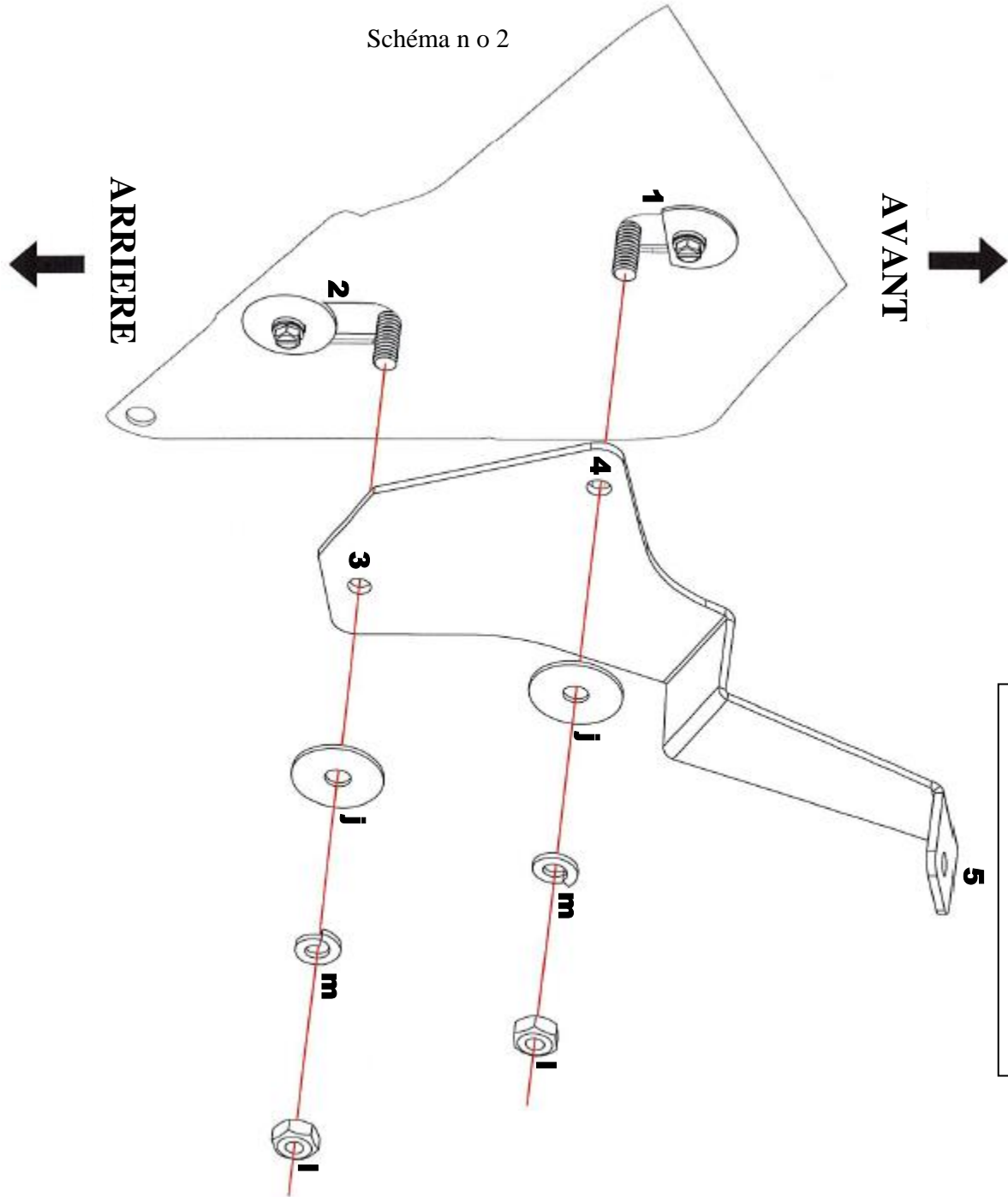

Veillez que le support soit aligné avec le passage de roue dans le schéma n o 3

4. Retirez la goupille-poussoir d'usine du trou n ° 6 et jetez-la.
5. Installez l'écrou à ressort (n) sur le trou d'usine n ° 6 du bord de l'aile avec l'extrémité d'extrusion tournée vers l'intérieur.
6. Installez sans serrer le rabat du pare-boue à travers le trou n ° 8 à travers l'écrou à ressort (n) au trou d'usine n ° 6 à l'aide d'une rondelle décalée (f) et de la vis d'assemblage (b)
7. Alignez le rabat avec le bord de l'aile et marquez le bord de l'aile avec un stylo à travers les trous n ° 9 à 11 du rabat.
8. Installez les écrous à ressort (p) sur le bord de l'aile à chaque position marquée avec l'extrémité d'extrusion tournée vers l'extérieur.
9. Installez le trou n ° 9 du garde-boue sur l'écrou à ressort (p) à l'aide d'une rondelle décalée (f) et de la vis d'assemblage (a)
10. Installez le trou n ° 10 du rabat du pare-boue sur l'écrou à ressort (p) à l'aide d'une rondelle plate (e) et d'une vis d'assemblage (a)
11. Installez le trou n ° 11 du garde-boue sur l'écrou à ressort (p) à l'aide d'une rondelle plate (k) et d'une vis d'assemblage (a)
12. Installez le trou de garde-boue n ° 7 sur le trou du support n ° 5 à l'aide d'une rondelle plate (g) et d'une vis (d)

Schéma n o 3

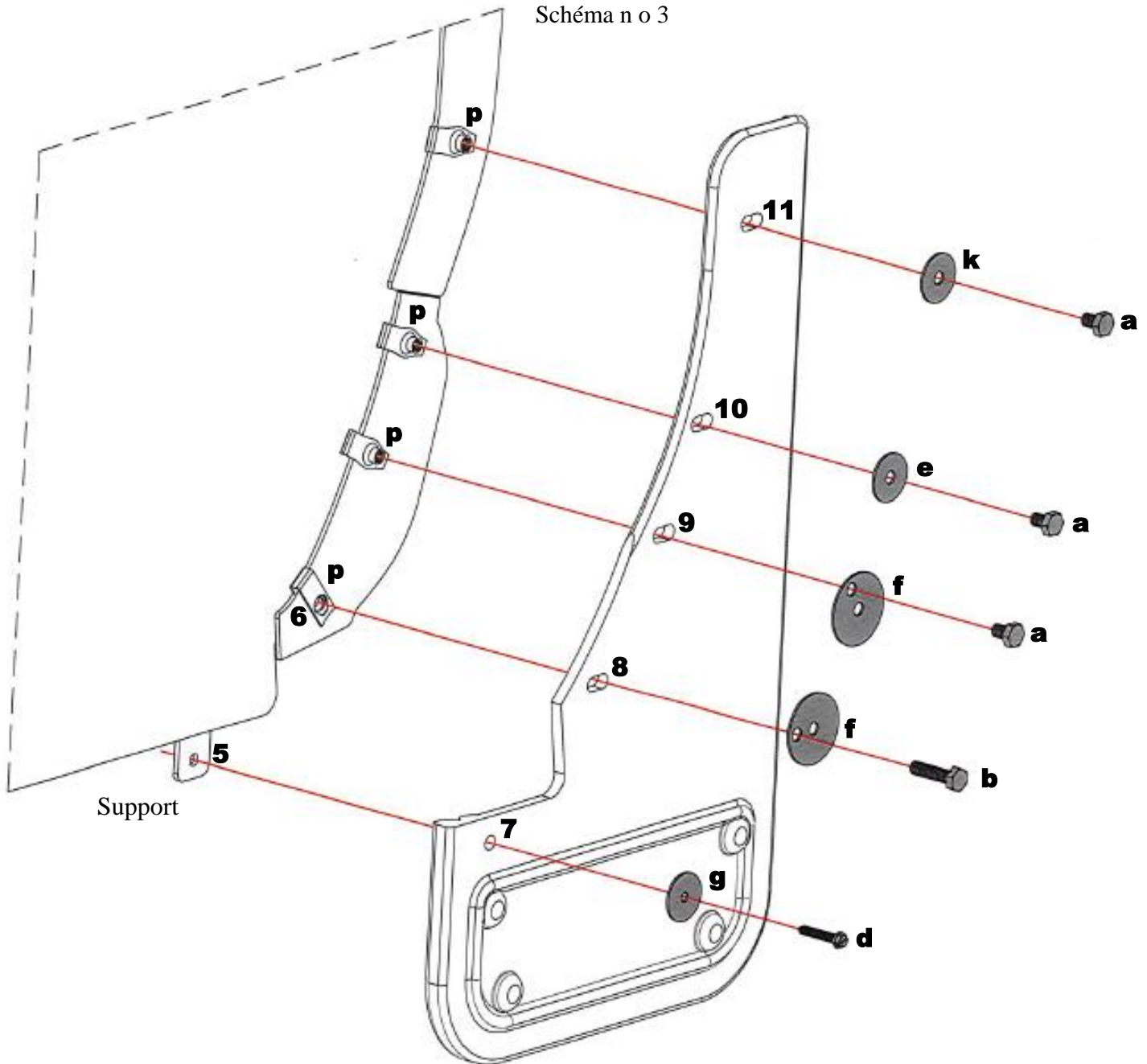

Remarque: si vous souhaitez savoir comment installer nos clips personnalisés, veuillez consulter notre chaîne YouTube.





Gatorback Garde-Boues par Truck Hardware Ltd.

GARANTIE LIMITÉE

Tous les numéros de pièces Ford sont fournis par Truck Hardware Ltd. Ils sont garantis d'être exempts de tous défauts matériels ou malfaçon de fabrication si correctement installée suivant les instructions incluses avec ces produits. Cette garantie couvre la réparation et le remplacement de tout produit défectueux gratuitement pendant la période de garantie applicable indiquée ci-dessous. Le travail ou service pour le remplacement des produits défectueux n'est pas payé ou remboursé par Truck Hardware Ltd.

PÉRIODE DE GARANTIE		
	États-Unis	Dehors des États-Unis
Produit apparaissant sur le nouveau véhicule avec étiquette Monroney (autocollant sur la fenêtre)	La couverture qui correspond avec la garantie du véhicule neuf---Ford - 3 ans ou 36,000 miles peu importe lequel vient en premier; Lincoln - 4 ans ou 50,000 miles peu importe lequel vient en premier	La couverture qui correspond avec la garantie du véhicule neuf---Ford - 3 ans ou 60,000 kilomètres peu importe lequel vient en premier; Lincoln - 4 ans ou 80,000 kilomètres peu importe lequel vient en premier
Pièce(s) qui est achetée et installée pendant ou après la garantie d'origine du véhicule	Selon les options suivantes, laquelle avantage le plus le client: 1) 2 ans / miles illimités ou 2) le reste de la garantie du véhicule neuf	Selon les options suivantes, laquelle avantage le plus le client: 2) 2 ans / kilomètres illimités ou 3) le reste de la garantie du véhicule neuf

Cette garantie limitée ne couvre pas les dommages, défauts ou le fonctionnement défectueux causé par une mauvaise utilisation, les abus, accidents, mauvaise installation, les modifications ou l'entretien incorrect ou manquer. Les dommages accessoires et indirects ne sont pas récupérables avec cette garantie. Cette garantie vous offre les droits légaux spécifiques. Vous pouvez avoir des droits supplémentaires ou d'autres qui varient d'un État à l'autre ou d'une Province à l'autre.

Si vous rencontrez un problème de garantie avec ce produit, s'il vous plaît consultez votre vendeur Ford. Si la réparation est couverte par la garantie ci-dessus et complétée par la concession, le travail est également couvert par Ford -- Ford Garantie et la Politique – Section 3.

S'il vous plaît prendre note que, Truck Hardware Ltd. a des pièces de remplacement disponibles pour aider les utilisateurs et les concessionnaires a réglé les problèmes de garantie ou non-garantie aussi vite que possible.

Attention au vendeur:

Les concessionnaires Ford devraient communiquer avec Truck Hardware Ltd. par téléphone au 1-800-661-8208 et demandez à parler à l'administrateur de la garantie ou par courriel au: info@truckhardware.ca.



GATORBACK

MUDFLAPS

Ford Bronco Sport 2021

Juego de aletas guardabarros, delanteras Diagrama de montaje e instrucciones

IMPORTANTE:

El fabricante no se responsabiliza por el uso negligente del vehículo con las aletas guardabarros instaladas, incluido el apriete excesivo de los tornillos y pernos que pueda causar daños a las aletas guardabarros o al vehículo.

HERRAMIENTAS REQUERIDAS



Herramienta de extracción de pasadores de empuje

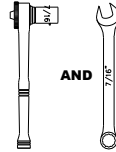

Llave de boca de 7/16" y llave de tubo

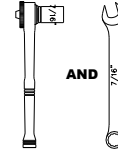

Llave de boca de 1/4" y llave de tubo

ALETAS Y BRIDAS

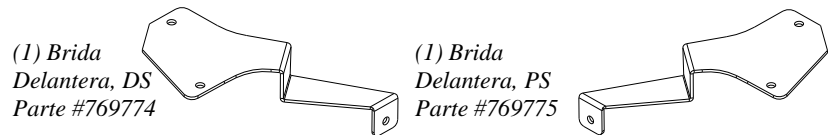
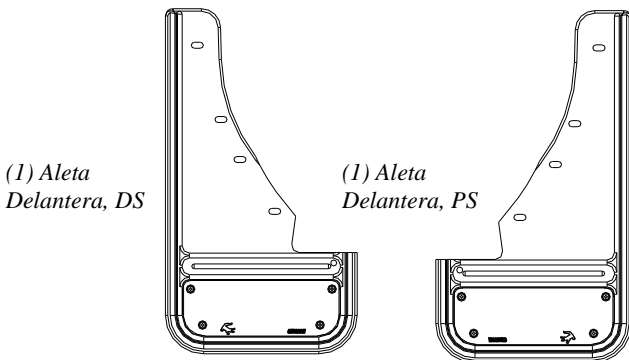

BOLSA DE PIEZAS N.º 769776

a) (6) Tornillo de cabeza, óxido negro. SS, 1/4"-20UNC x 3/8"
Parte #014069



b) (2) Tornillo de cabeza, óxido negro. SS, 1/4"-20UNC x 1"
Parte #014073



c) (4) Tornillo, Sht Mtl #8-18 x 1" SS
Parte #016054



d) (2) Tornillo, Sht Mtl #8-18 x 1" Blk Ox.
Parte #016055



e) (2) Arandela, Plana, 1"OD, SS, Blk Ox.
Parte #018069

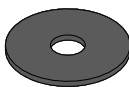

f) (4) Arandela, compensac 0.281" x 1.5", Blk Ox.
Parte #018087



g) (2) Arandela, Plana 0.203" x 1" Blk Ox.
Parte #018070

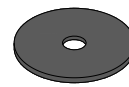

h) (2) Arandela, Plana 0.203" x 1", SS
Parte #018031

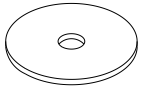

i) (2) Arandela, Media 0.203" x 1", SS
Parte #018032



j) (4) Arandela, Plana 0.281" x 1", SS
Parte #018028

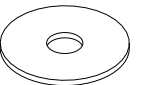

k) (2) Arandela, Plana 0.281" x 1.5" Blk Ox.
Parte #018079



l) (4) Tuerca Hexagonal 1/4"-20, SS
Parte #025000



m) (4) Arandela, bloqueo 1/4" Helicoil, SS
Parte #024000



n) (4) Arandela, bloqueo #18-8, 10 Helicoil, SS
Parte #024001



p) (8) Tuerca con muelle 1/4"-20UNC, 0.84" Alcance
Parte #028011



q) (2) Clip Corto
Parte #769799

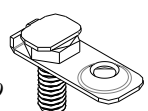

r) (2) Clip Longo
Parte #769801

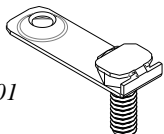

INSTALACIÓN *(Para facilitar la instalación, se sugiere retirar la rueda)*

1. Antes de instalar su juego de aletas guardabarros, consulte el diagrama y la lista de piezas para comprobar todas las que necesita.
2. En la parte inferior del vehículo, instale el clip corto (q) en el orificio alargado de fábrica N. ° 1 más cercano a la parte delantera del vehículo, asegurado con una media arandela plana (i), una arandela de seguridad (n) y un tornillo (c) y el clip largo (r) en el orificio alargado de fábrica N. ° 2 más cercano a la parte trasera del vehículo, usando una arandela plana (h), una arandela de seguridad (n) y un tornillo (c). (Véase el diagrama 1).

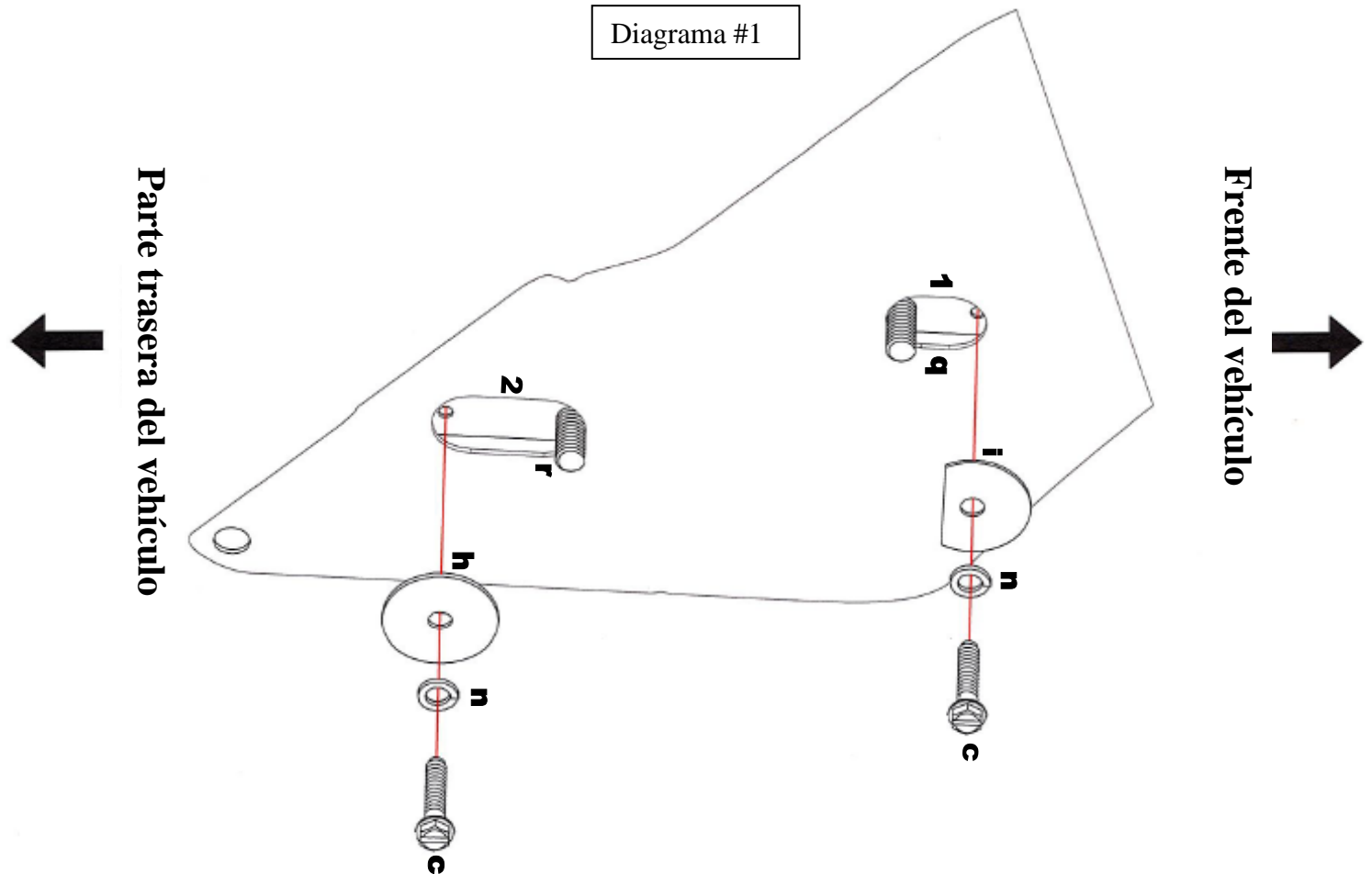

* Nota: Si desea ver cómo instalar nuestros clips personalizados, consulte nuestro canal de YouTube *

3. Instale la brida a través de los orificios N.º 3 y N.º 4 a los clips instalados previamente en los orificios N.º 1 y N.º 2, asegurándolos con una arandela plana (j), bloquee arandela (m) y tuerca hexagonal (l). (Véase diagrama 2)

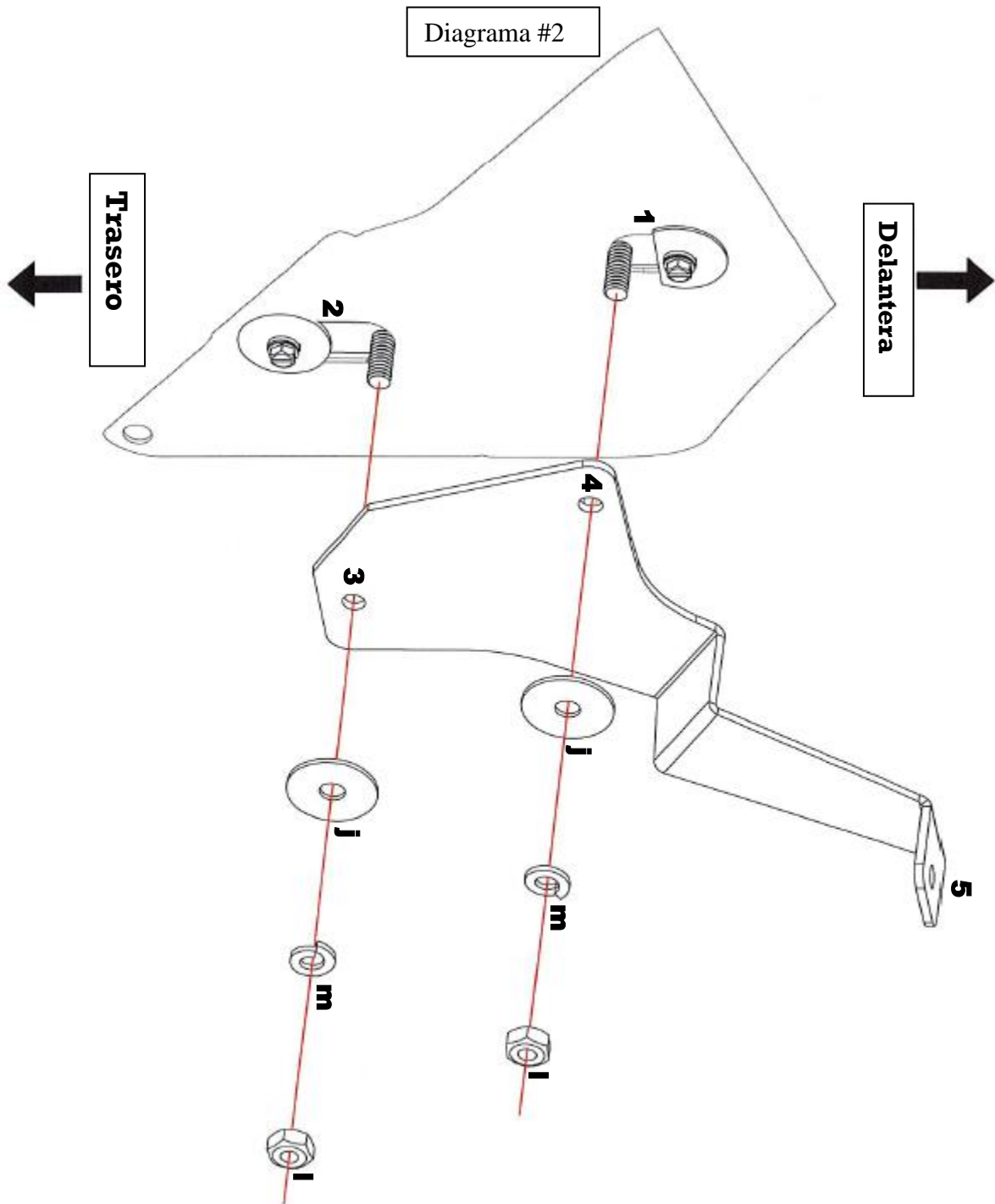

Vea cómo el soporte se alinea con el hueco de la rueda en el Diagrama n.º 3



4. Retire el pasador de empuje de fábrica del orificio n. ° 6 y deséchelo.
5. Instale la tuerca de muelle (n) en el orificio n. ° 6 de fábrica del borde del guardabarros con el extremo de extrusión hacia adentro.
6. Instale sin apretar la aleta guardabarros a través del orificio n. ° 8 a la tuerca de muelle (n) en el orificio de fábrica n. ° 6 utilizando una arandela de compensación (f) y el tornillo de cabeza (b)
7. Alinee la aleta guardabarros con el borde del guardabarros y marque el borde de este con un bolígrafo a través de los orificios de la aleta de guardabarros n. ° 9 a n. ° 11.
8. Instale las tuercas de muelle (p) en el borde del guardabarros en cada posición marcada con el extremo de extrusión hacia afuera.
9. Instale el orificio de la aleta guardabarros n. ° 9 en la tuerca de muelle (p) usando una arandela de compensación (f) y un tornillo de cabeza (a)
10. Instale el orificio de la aleta guardabarros n. ° 10 en la tuerca de muelle (p) usando una arandela plana (e) y un tornillo de cabeza (a)
11. Instale el orificio de la aleta guardabarros n. ° 11 en la tuerca de muelle (p) usando una arandela plana (k) y un tornillo de cabeza (a)
12. Instale el orificio de la aleta guardabarros n. ° 7 en el orificio de la brida n. ° 5 usando una arandela plana (g) y un tornillo (d)

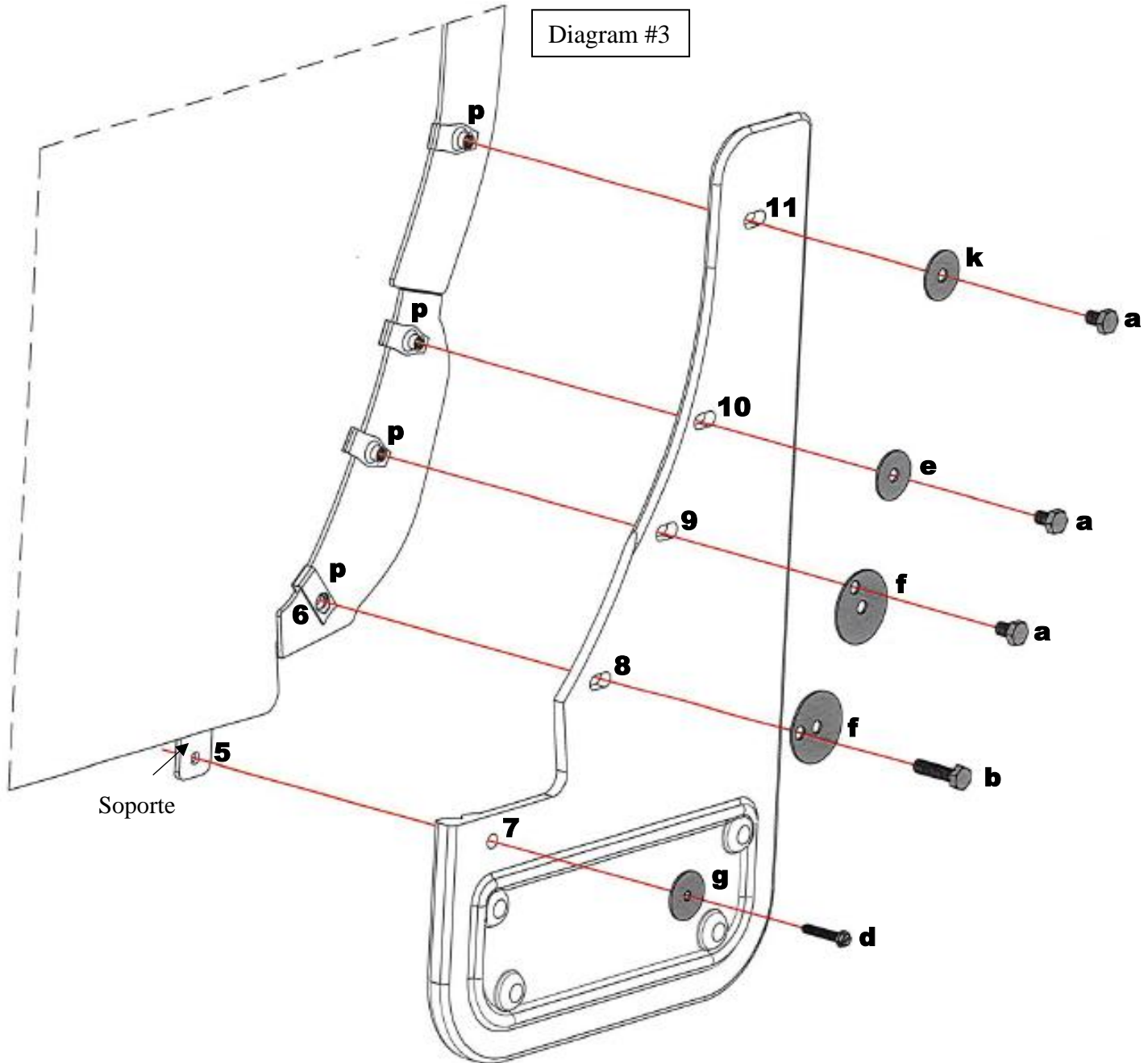

Consulte nuestro canal de YouTube para ver un vídeo de instalación para esta aplicación.





Gatorback Guardafango en Truck Hardware Ltd. GARANTÍA LIMITADA

Todos los números de referencia proporcionados por Ford Truck Hardware Ltd. están garantizados de estar libres de defectos en los materiales o en la fabricación de los productos instalados correctamente según las instrucciones de instalación proporcionadas con el producto. Esta garantía cubre la reparación o el reemplazo de cualquier producto defectuoso sin cargo durante el período de garantía que se enumera a continuación. La mano de obra para el reemplazo o servicio de producto defectuoso no es pagado o reembolsado por Truck Hardware Ltd.

WARRANTY PERIOD		
	USA	Outside USA
Producto que aparece en la Etiqueta Nuevo Vehículo Monroney (calcomanía en la ventana)	Covertura que coincide con la garantía del nuevo vehículo -- -Ford - 3 años o 36,000 millas cualquiera se cumpla primero; Lincoln 4 años o 50,000 millas cualquiera se cumpla primero	Covertura que coincide con la garantía del nuevo vehículo -- -Ford - 3 años o 60,000 kilómetros cualquiera se cumpla primero; Lincoln 4 años o 80,000 km cualquiera se cumpla primero
Partes que se compren e instalen durante o después de la garantía del vehículo	Cualquiera de las siguientes opciones proporciona el mayor beneficio para el cliente: 1) 2 años / millas ilimitadas o 2) El resto de la garantía del vehículo nuevo	Cualquiera de las siguientes opciones proporciona el mayor beneficio para el cliente: 1) 2 años / millas ilimitadas o 2) El resto de la garantía del vehículo nuevo

Esta garantía limitada no cubre ningún daño, defecto o mal funcionamiento causado por el mal uso, abuso, accidente, instalación incorrecta, modificación inadecuada o falta de mantenimiento. Los daños incidentales y derivados no están cubiertos por esta garantía. Esta garantía le ofrece derechos legales específicos. Usted puede tener derechos adicionales o de otro carácter que varían de un estado a otro.

Si experimenta un problema con la garantía de este producto, visite a su concesionario Ford. Si la reparación está cubierta por la garantía anterior y completada por el concesionario, el trabajo también está cubierto por Ford - Ford Garantía y política - Sección 3.

Tenga en cuenta que Truck Hardware Ltd. tiene partes componentes de repuesto disponibles para ayudar a los consumidores y comerciantes para resolver los problemas de garantía y fuera de garantía tan pronto como sea posible.

Nota al distribuidor:

Los concesionarios de Ford deben ponerse en contacto con Truck Hardware Ltd. por teléfono al 1-800-661-8208 y pedir hablar con el administrador de la garantía o por correo electrónico a: info@truckhardware.ca.



2021 Ford Bronco Sport Mud Flap Set, Rear Mounting Diagram & Instructions

IMPORTANT:

Manufacturer is not responsible for negligent use of vehicle with mud flaps installed, including over-tightening of screws and bolts causing damage to vehicle or mud flaps.

TOOLS REQUIRED-



Push Pin Removal Tool

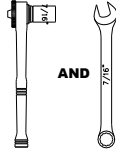

7/16" Open Wrench
and Socket Wrench

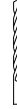

1/4" Drill Bit

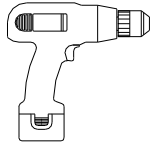

Electric or
Rechargeable Drill

FLAPS AND BRACKETS

(1) Flap
Front, DS

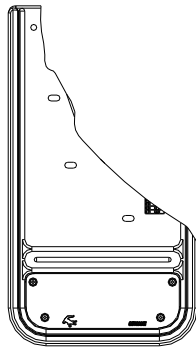

(1) Flap
Front, PS

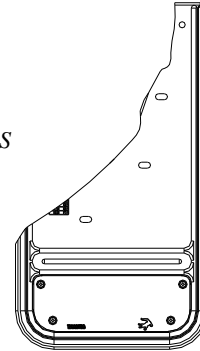

PARTS BAG # 769777

a) (2) Capscrew, Blk Oxidized
SS, 1/4"-20UNC x 3/8"
Part #014069



b) (6) Capscrew, Blk Oxidized
SS, 1/4"-20UNC x 1"
Part #014073

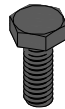

c) (8) Spring Nut
1/4"-20UNC, 0.54" Reach
Part #028010



d) (6) Washer, Flat,
1"OD, SS, Blk Ox.
Part #018069

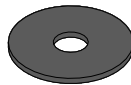

e) (2) Washer, Offset
0.281" x 1.5", SS
Part #018087



INSTALLATION *(For ease of installation it is suggested that the wheel be removed)*

1. Before you install your Mud Flap Set, see the diagram and parts list for all necessary parts.
2. Remove the (4) lowest factory push pins on the fender lip. Set 1 aside for reinstallation and discard the remaining 3.
3. Pull back fabric liner and install spring nuts (c) on factory holes #1 to #3 with the extruding end facing in. (See Diagram #1).
4. Loosely install mud flap holes #7 & #8 to factory holes #2 & #3 through spring nuts (c) using a capscrew (b) and flat washer (d).
5. Line mud flap hole #9 up with the fabric liner and mark the spot using a marker. Using a 1/4" drill bit, drill a small hole (#4) in the liner in that location. Gently pull back the liner and install a spring nut (c) on fender lip, lining it up with the hole in the fabric liner with the extruding end facing out. Put the liner back in place and reinstall the previously removed factory push pin into hole #5.
6. Loosely install mud flap hole #9 to spring nut (c) using a capscrew (a) and flat washer (d)
7. Loosely install mud flap hole #6 to factory hole #1 through spring nut (c) using a capscrew (b) and offset washer (e) installing the capscrew through the outer hole of the washer.
8. Before tightening, check that the flap is straight and level using a square or bubble level. (Do not over tighten)
9. Repeat procedure for the passenger side.

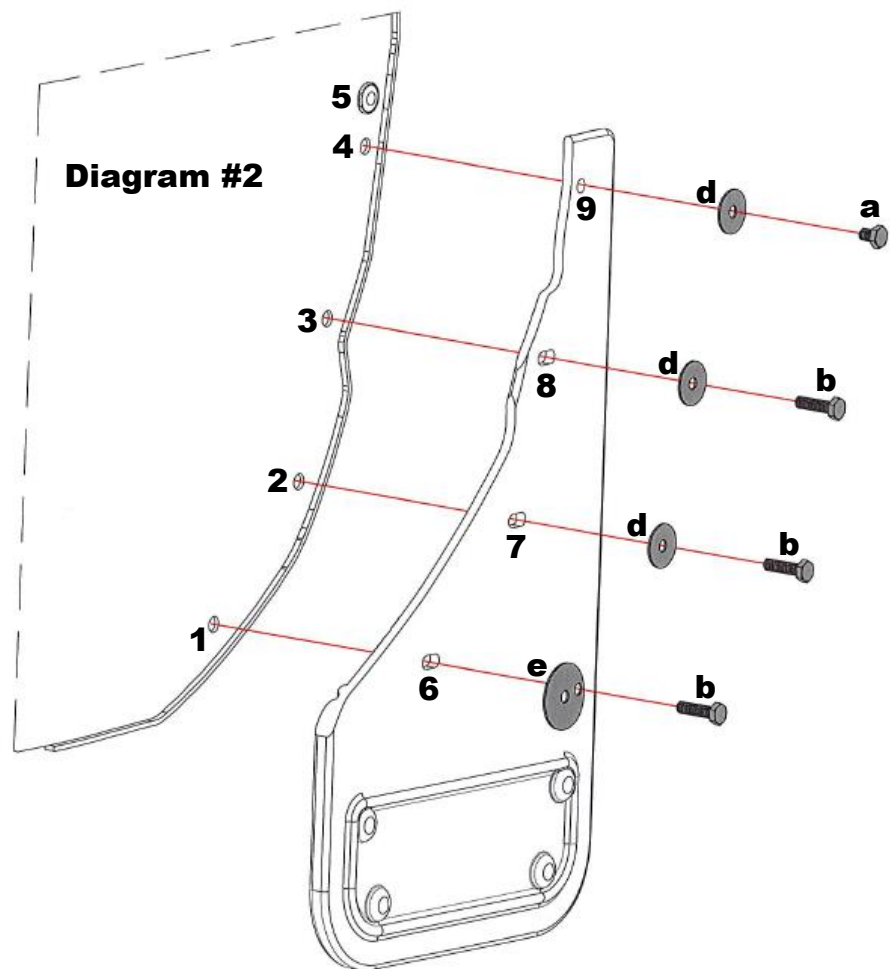
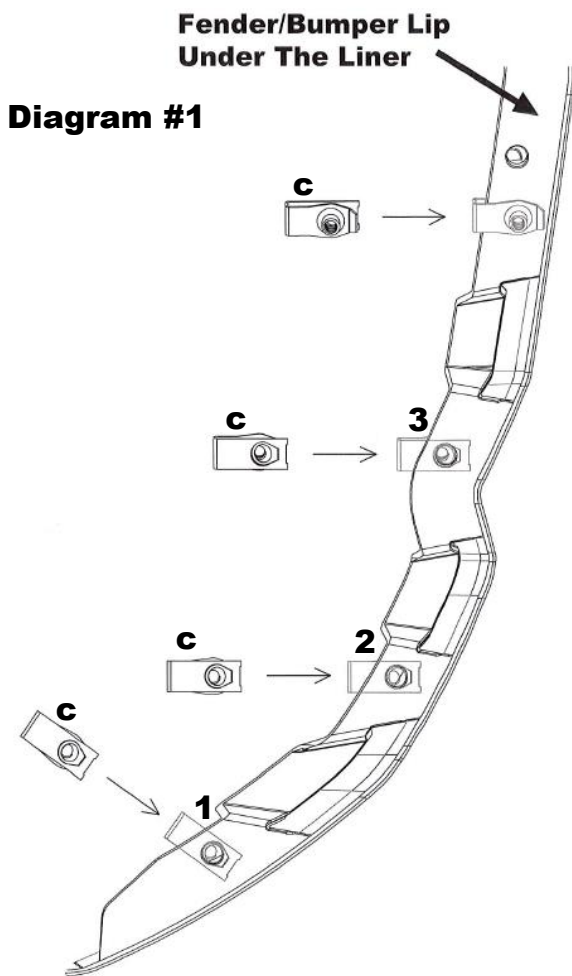

Please check out our YouTube channel to see an install video for this application.





Gatorback Mud Flaps by Truck Hardware Ltd.

LIMITED WARRANTY

All Ford part numbers provided by Truck Hardware Ltd. are warranted to be free from defects in materials or workmanship on products properly installed per the installation instructions provided with the product. This warranty covers repair or replacement of any defective product at no charge during the applicable warranty period listed below. Labor for replacement or service of defective product is not paid or reimbursed by Truck Hardware Ltd.

WARRANTY PERIOD		
	USA	Outside USA
Product which appears on New Vehicle Monroney Label (window sticker)	Coverage which matches new vehicle warranty---Ford - 3 years or 36,000 miles whichever comes first; Lincoln 4 years or 50,000 miles whichever comes first	Coverage which matches new vehicle warranty ---Ford - 3 years or 60,000 kilometers whichever comes first; Lincoln 4 years or 80,000 km whichever comes first
Part purchased and installed during or after the original vehicle warranty	Whichever of the following options provides the greater benefit to the customer: 1) 2 years / unlimited miles or 2) The remainder of the new vehicle warranty	Whichever of the following options provides the greater benefit to the customer: 1) 2 years / unlimited kilometers or 2) The remainder of the new vehicle warranty

This limited warranty does not cover any damage, defect or malfunction caused by misuse, abuse, accident, improper installation, modification or improper or lack of maintenance. Incidental and consequential damages are not recoverable under this warranty. This warranty offers you specific legal rights. You may have additional or other rights as which vary from state to state or province to province.

If you experience a warranty issue with this product please visit your Ford dealer. If the repair is covered by the warranty above and completed by the dealership, labor is also covered by Ford -- Ford Warranty and Policy – Section 3.

Please note that Truck Hardware Ltd. has replacement component parts available to assist consumers and dealers to resolve warranty and non-warranty issues as quickly as possible.

Note to dealer:

Ford dealers should contact Truck Hardware Ltd. by phone at 1-800-661-8208 and ask to speak to the warranty administrator or by email to: info@truckhardware.ca.



Garde-Boue

Ford Bronco Sport 2021

Ensemble de garde-boue, Schéma et instructions de montage arrière

IMPORTANT:

Le fabricant n'est pas responsable de l'utilisation négligente du véhicule avec des garde-boue installés, y compris un serrage excessif des vis et des boulons causant des dommages au véhicule ou aux garde-boue.



OUTILS REQUIS -



Outil d'extraction par douille à poussoir

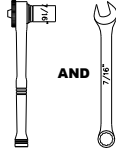

Clé plate de 7/16" et clé à douille



Foret de 1/4"

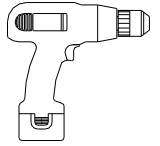

Perceuse électrique rechargeable

RABATS ET SUPPORTS

(1) Rabat avant, CC

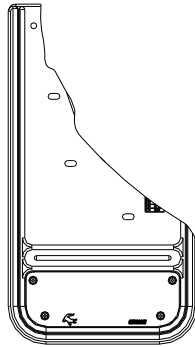

(1) Rabat avant, CP

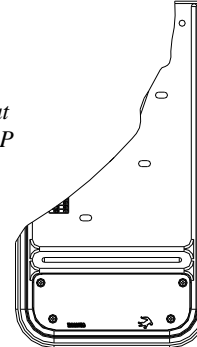

SAC DE PIÈCES n o 769777

a) (2) Vis d'assemb., oxy. noir
AI, 1/4"-20UNC x 3/8"
Pièce n o 014069



b) (6) Vis d'assemb., oxy. noir
AI, 1/4"-20UNC x 1"
Pièce n o 014073



c) (8) Écrou à ressort
1/4"-20UNC, portée de 0.54"
Pièce n o 028010



d) (6) Rondelle, plate
1" de DE, AI, oxy. noir
Pièce n o 018069

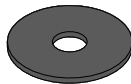

e) (2) Rondelle, décalée
0.281" x 1.5", AI
Pièce n o 018087



INSTALLATION *(Pour faciliter l'installation, il est suggéré de retirer la roue)*

1. Avant d'installer votre jeu de garde-boue, consultez le schéma et la liste des pièces pour toutes les pièces nécessaires.
2. Retirez les (4) goupilles-poussoirs d'usine les plus basses sur le bord de l'aile. Mettez-en 1 de côté pour la réinstallation et jetez les 3 restants.
3. Tirez la doublure en tissu vers l'arrière et installez les écrous à ressort (c) sur les trous d'usine n ° 1 à n ° 3 avec l'extrémité d'extrusion tournée vers l'intérieur (voir schéma n ° 1).
4. Installez sans serrer les trous de garde-boue n ° 7 et n ° 8 aux trous d'usine n ° 2 et n ° 3 à travers les écrous à ressort (c) à l'aide d'une vis d'assemblage (b) et de la rondelle (d).
5. Alignez le trou n ° 9 de la bavette avec la doublure en tissu et marquez l'endroit à l'aide d'un marqueur. À l'aide d'une perceuse de 1/4", percez un petit trou (n ° 4) dans le revêtement à cet endroit. Tirez doucement sur la doublure et installez un écrou à ressort (c) sur le bord de l'aile, en l'alignant avec le trou de la doublure en tissu avec l'extrémité d'extrusion tournée vers l'extérieur. Remettez la doublure en place et réinstallez la goupille-poussoir d'usine précédemment retirée dans le trou n ° 5.
6. Installez sans serrer le trou de garde-boue n ° 9 sur l'écrou à ressort (c) à l'aide d'une vis d'assemblage (a) et d'une rondelle plate (d)
7. Installez sans serrer le trou de garde-boue n ° 6 dans le trou d'usine n ° 1 à travers l'écrou à ressort (c) à l'aide d'une vis d'assemblage (b) et d'une rondelle décalée (e) en installant la vis d'assemblage à travers le trou extérieur de la rondelle.
8. Avant de serrer, vérifiez que le volet est droit et de niveau à l'aide d'un carré de niveau à bulle. (Ne pas trop serrer)
9. Répétez la procédure pour le côté passager.

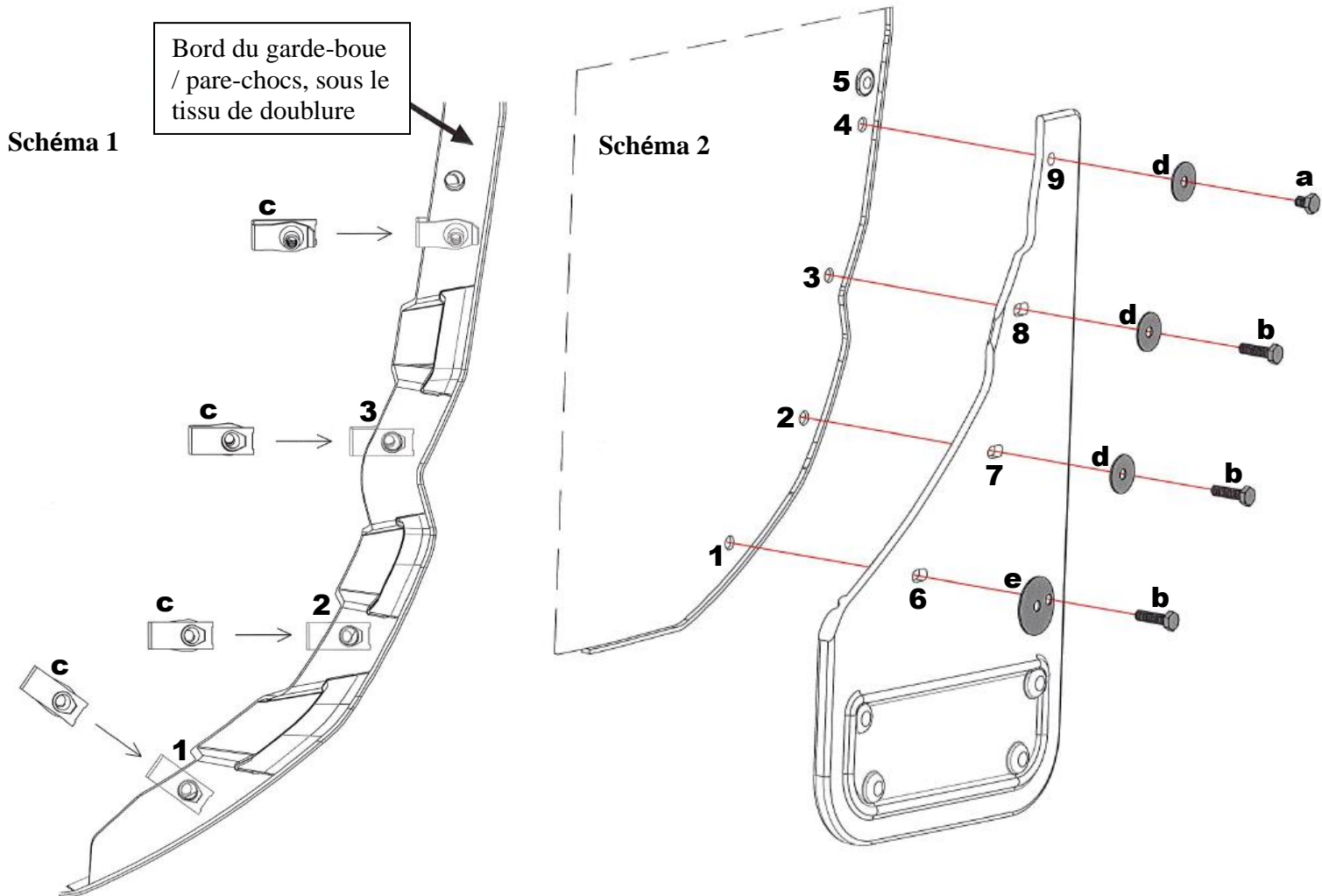

Remarque: si vous souhaitez savoir comment installer nos clips personnalisés, veuillez consulter notre chaîne YouTube.





Gatorback Garde-Boues par Truck Hardware Ltd.

GARANTIE LIMITÉE

Tous les numéros de pièces Ford sont fournis par Truck Hardware Ltd. Ils sont garantis d'être exempts de tous défauts matériels ou malfaçon de fabrication si correctement installée suivant les instructions incluses avec ces produits. Cette garantie couvre la réparation et le remplacement de tout produit défectueux gratuitement pendant la période de garantie applicable indiquée ci-dessous. Le travail ou service pour le remplacement des produits défectueux n'est pas payé ou remboursé par Truck Hardware Ltd.

PÉRIODE DE GARANTIE		
	États-Unis	Dehors des États-Unis
Produit apparaissant sur le nouveau véhicule avec étiquette Monroney (autocollant sur la fenêtre)	La couverture qui correspond avec la garantie du véhicule neuf---Ford - 3 ans ou 36,000 miles peu importe lequel vient en premier; Lincoln - 4 ans ou 50,000 miles peu importe lequel vient en premier	La couverture qui correspond avec la garantie du véhicule neuf---Ford - 3 ans ou 60,000 kilomètres peu importe lequel vient en premier; Lincoln - 4 ans ou 80,000 kilomètres peu importe lequel vient en premier
Pièce(s) qui est achetée et installée pendant ou après la garantie d'origine du véhicule	Selon les options suivantes, laquelle avantage le plus le client: 1) 2 ans / miles illimités ou 2) le reste de la garantie du véhicule neuf	Selon les options suivantes, laquelle avantage le plus le client: 2) 2 ans / kilomètres illimités ou 3) le reste de la garantie du véhicule neuf

Cette garantie limitée ne couvre pas les dommages, défauts ou le fonctionnement défectueux causé par une mauvaise utilisation, les abus, accidents, mauvaise installation, les modifications ou l'entretien incorrect ou manquer. Les dommages accessoires et indirects ne sont pas récupérables avec cette garantie. Cette garantie vous offre les droits légaux spécifiques. Vous pouvez avoir des droits supplémentaires ou d'autres qui varient d'un État à l'autre ou d'une Province à l'autre.

Si vous rencontrez un problème de garantie avec ce produit, s'il vous plaît consultez votre vendeur Ford. Si la réparation est couverte par la garantie ci-dessus et complétée par la concession, le travail est également couvert par Ford -- Ford Garantie et la Politique – Section 3.

S'il vous plaît prendre note que, Truck Hardware Ltd. a des pièces de remplacement disponibles pour aider les utilisateurs et les concessionnaires a réglé les problèmes de garantie ou non-garantie aussi vite que possible.

Attention au vendeur:

Les concessionnaires Ford devraient communiquer avec Truck Hardware Ltd. par téléphone au 1-800-661-8208 et demandez à parler à l'administrateur de la garantie ou par courriel au: info@truckhardware.ca.



2021 Ford Bronco Sport

Juego de aletas guardabarros, trasero

Diagrama de montaje e instrucciones

IMPORTANTE:

El fabricante no se responsabiliza por el uso negligente del vehículo con las aletas guardabarros instaladas, incluido el apriete excesivo de los tornillos y pernos que pueda causar daños a las aletas guardabarros o al vehículo.

HERRAMIENTAS REQUERIDAS - **NBD**

NO BODY DRILL



Herramienta de extracción de pasadores de empuje

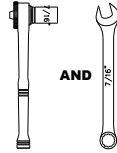

Llave de boca de 7/16" y llave de tubo

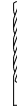

Broca de 1/4"

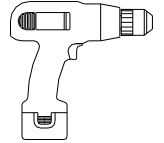

Eléctrica
Taladro recargable

ALETAS Y BRIDAS

(1) Aleta Delantera, DS

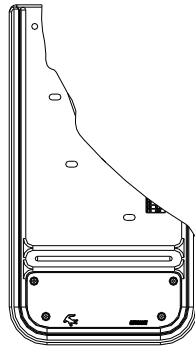

(1) Aleta Delantera, PS

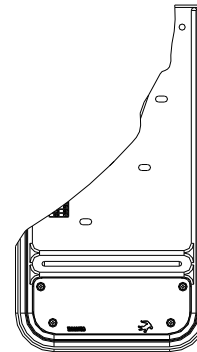

BOLSA DE PIEZAS # 769777

a) (2) Tornillo de cabeza, negro oxidado
SS, 1/4"-20UNC x 3/8"
Parte #014069



b) (6) Tornillo de cabeza negro oxidado
SS, 1/4"-20UNC x 1"
Parte #014073



c) (8) Tuerca de muelle
1/4"-20UNC, 0.54" Alcance
Parte #028010



d) (6) Arandela, plana,
1"OD, SS, Blk Ox.
Parte #018069

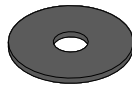

e) (2) Arandela, compensación
0.281" x 1.5", SS
Parte #018087



INSTALACIÓN *(Para facilitar la instalación, se sugiere retirar la rueda)*

1. Antes de instalar su juego de aletas guardabarros, consulte el diagrama y la lista de piezas para comprobar todas las que necesita.
2. Retire los (4) pasadores de empuje de fábrica más bajos en el borde del guardabarros. Separe 1 para la reinstalación y deseche los 3 restantes.
3. Tire del forro de tela hacia atrás e instale las tuercas de resorte (c) en los orificios de fábrica n.º 1 a n.º 3 con el extremo de extrusión hacia adentro. (Véase el diagrama #1).
4. Instale sin apretar los orificios de la aleta guardabarros n.º 7 y n.º 8 a los orificios de fábrica n.º 2 y n.º 3 a través de las tuercas de muelle (c) usando un tornillo de cabeza (b) y una arandela plana (d).
5. Alinee el orificio de la aleta guardabarros n.º 9 con el forro de tela y marque el lugar con un rotulador. Usando un taladro de ¼", perfora un pequeño orificio (n.º 4) en el revestimiento en esa ubicación. Tire suavemente hacia atrás del revestimiento e instale una tuerca de muelle (c) en el borde del guardabarros, alineándolo con el orificio del revestimiento de tela con el extremo de extrusión hacia afuera. Vuelva a colocar el revestimiento en su lugar y vuelva a instalar el pasador de empuje de fábrica que quitó anteriormente en el orificio n.º 5.
6. Instale el orificio de la aleta guardabarros n.º 9 en la tuerca de muelle (c) usando un tornillo de cabeza (a) y una arandela plana (d)
7. Instale sin apretar el orificio de la aleta de guardabarros n.º 6 en el orificio de fábrica n.º 1 a través de la tuerca de muelle (c) usando un tornillo de cabeza (b) y una arandela de compensación (e) instalando el tornillo de cabeza a través del orificio exterior de la arandela.
8. Antes de apretar, verifique que la aleta esté recta y nivelada utilizando un nivel de burbuja. (No ajuste demasiado)
9. Repita el procedimiento en el lado del pasajero.

Labio guardabarros / parachoque debajo del revestimiento

Diagrama #1



Diagrama #2



Consulte nuestro canal de YouTube para ver un vídeo de instalación para esta aplicación.



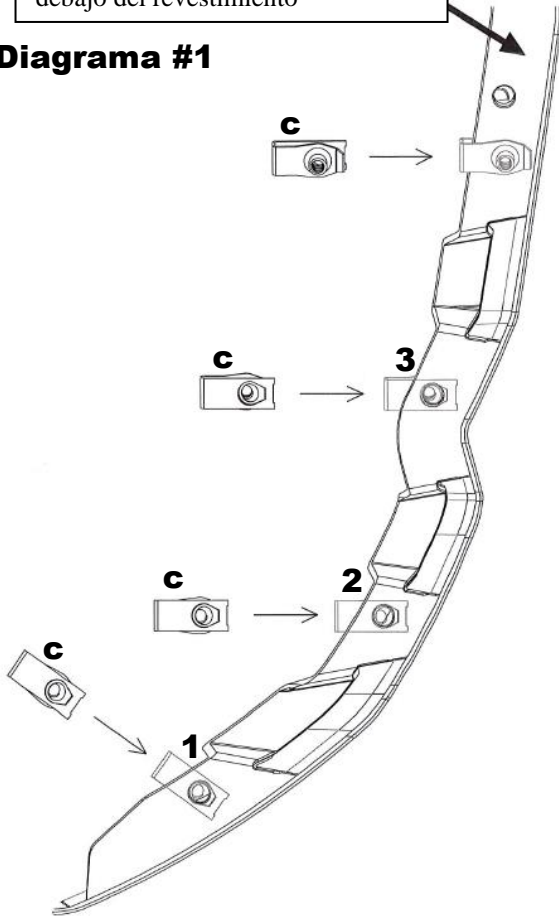
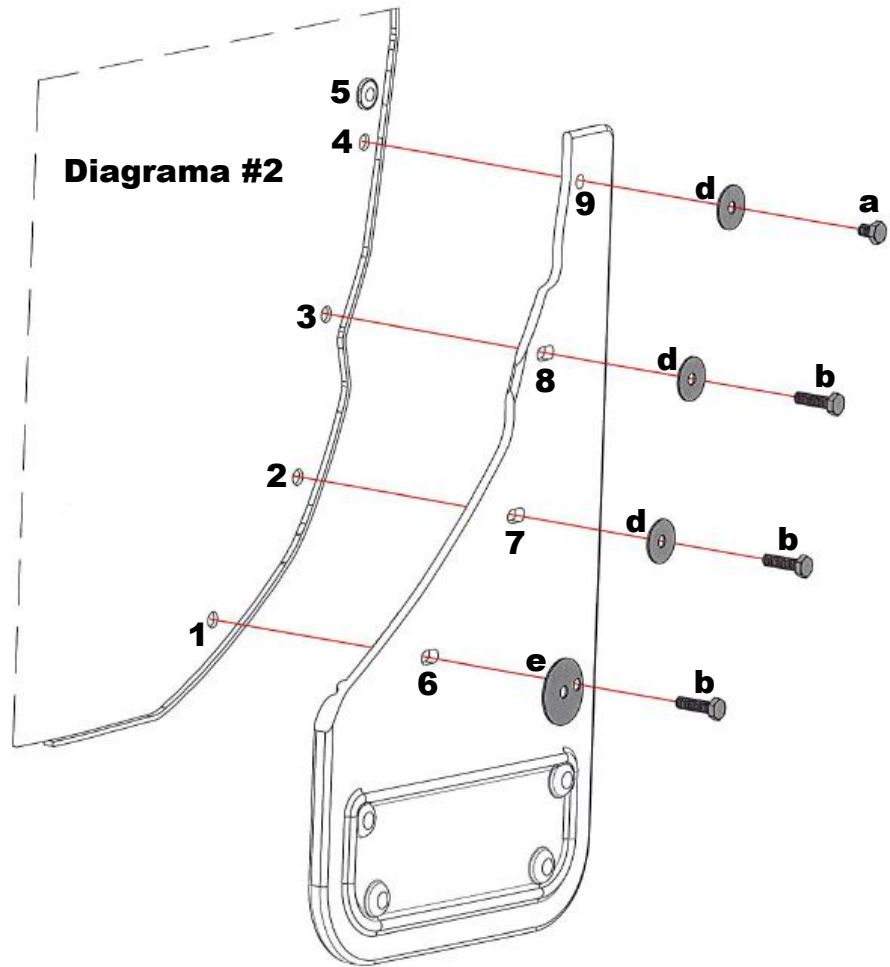

Gatorback Guardafango en Truck Hardware Ltd. GARANTÍA LIMITADA

Todos los números de referencia proporcionados por Ford Truck Hardware Ltd. están garantizados de estar libres de defectos en los materiales o en la fabricación de los productos instalados correctamente según las instrucciones de instalación proporcionadas con el producto. Esta garantía cubre la reparación o el reemplazo de cualquier producto defectuoso sin cargo durante el período de garantía que se enumera a continuación. La mano de obra para el reemplazo o servicio de producto defectuoso no es pagado o reembolsado por Truck Hardware Ltd.

WARRANTY PERIOD		
	USA	Outside USA
Producto que aparece en la Etiqueta Nuevo Vehículo Monroney (calcomanía en la ventana)	Covertura que coincide con la garantía del nuevo vehículo -- -Ford - 3 años o 36,000 millas cualquiera se cumpla primero; Lincoln 4 años o 50,000 millas cualquiera se cumpla primero	Covertura que coincide con la garantía del nuevo vehículo -- -Ford - 3 años o 60,000 kilómetros cualquiera se cumpla primero; Lincoln 4 años o 80,000 km cualquiera se cumpla primero
Partes que se compren e instalen durante o después de la garantía del vehículo	Cualquiera de las siguientes opciones proporciona el mayor beneficio para el cliente: 1) 2 años / millas ilimitadas o 2) El resto de la garantía del vehículo nuevo	Cualquiera de las siguientes opciones proporciona el mayor beneficio para el cliente: 1) 2 años / millas ilimitadas o 2) El resto de la garantía del vehículo nuevo

Esta garantía limitada no cubre ningún daño, defecto o mal funcionamiento causado por el mal uso, abuso, accidente, instalación incorrecta, modificación inadecuada o falta de mantenimiento. Los daños incidentales y derivados no están cubiertos por esta garantía. Esta garantía le ofrece derechos legales específicos. Usted puede tener derechos adicionales o de otro carácter que varían de un estado a otro.

Si experimenta un problema con la garantía de este producto, visite a su concesionario Ford. Si la reparación está cubierta por la garantía anterior y completada por el concesionario, el trabajo también está cubierto por Ford - Ford Garantía y política - Sección 3.

Tenga en cuenta que Truck Hardware Ltd. tiene partes componentes de repuesto disponibles para ayudar a los consumidores y comerciantes para resolver los problemas de garantía y fuera de garantía tan pronto como sea posible.

Nota al distribuidor:

Los concesionarios de Ford deben ponerse en contacto con Truck Hardware Ltd. por teléfono al 1-800-661-8208 y pedir hablar con el administrador de la garantía o por correo electrónico a: info@truckhardware.ca.